



# CorePro LED PLC 2 P



## CorePro LED PLC 8.5W 840 2P G24d-3

Die CorePro LED PL-C Familie ist eine hervorragende LED Alternative für herkömmliche konventionelle Kompaktleuchtstofflampen. Die CorePro LED PL-C gibt es als 2 Pin (EM: KVG/VVG und 230V) sowie als 4 Pin (HF: EVG) Version. Mit dieser innovativen LED-Lösung können Sie hohe Energieeinsparungen im Vergleich zu herkömmlichen konventionellen Lösungen erzielen.

### Hinweise

- Nicht dimmbar
- Bitte vor Installation an EVGs (4 Pin) die Kompatibilität unter [www.philips.de/ledtube](http://www.philips.de/ledtube) überprüfen
- Nicht für Gleichspannung geeignet

### Produkt Daten

Allgemeine Informationen		Photobiologische Sicherheit gemäß EN 62471	
Socket	G24d-3	RG0	
Nennlebensdauer	30.000 Stunde(n)	Betrieb und Elektrik	
Schaltzyklus	50.000	Netzfrequenz	50 to 60 Hz
Beleuchtungstechnologie	LED	Eingangsfrequenz	50 bis 60 Hz
Referenz für Lichtstrommessung	Sphere	Systemleistung	8,5 W
Lichttechnische Daten		Lampenstrom (max.)	43 mA
Farbcode	840 [CCT of 4000K]	Lampenstrom (min.)	33 mA
Ausstrahlungswinkel (Nom)	120 Grad	Startzeit (Nom)	0,5 s
Lichtstrom	1.000 lm	Aufwärmzeit bis 60 % Licht	0.5 s
Lichtfarbe	Kaltweiß (CW)	Leistungsfaktor (Bruchteil)	0.9
Nennlichtausbeute (Nom)	105,88 lm/W	Spannung (Nom)	220-240 V
Ähnlichste Farbtemperatur (Nom)	4000 K	LED-Alternative zu Leuchtstofflampenleistung	26 W
Farbkonsistenz	<6	Einschaltstrom am Netz	3.7
Farbwiedergabeindex (CRI)	83	Max. Lampenanzahl für MCB Typ B 10 A – Netz	74
Restlichtstrom am Ende der Nennlebensdauer (Nom.)	70 %	Max. Lampenanzahl für MCB Typ B, 10 A – EM-	150
		Vorschaltgerät ohne Kompensationskondensator.	

## CorePro LED PLC 2 P

Max. Lampenanzahl für MCB Typ B, 10 A – EM-Vorschaltgerät mit Kompensationskondensator.	30
Max. Lampenanzahl für MCB Typ B, 16 A – Netz	118
Max. Lampenanzahl für MCB Typ B, 16 A – EM-Vorschaltgerät ohne Kompensationskondensator.	220
Max. Lampenanzahl für MCB Typ B, 16 A – EM-Vorschaltgerät mit Kompensationskondensator.	49
Kompatibilität mit Vorschaltgeräten	KVG

### Temperatur

Umgebungstemperaturbereich	-20 °C bis 35 °C
Gehäusetemperatur (Nom)	75 °C

### Lichtregelung und Dimmen

Dimmbar	Nein
---------	------

### Mechanik und Gehäuse

Kolbenmaterial	Kunststoff
Produktlänge	200 mm
Kolbenform	PL-C

### Genehmigung und Anwendung

Energieeffizienzklasse	F
------------------------	---

Energiesparendes Produkt	Ja
Zeichen & Zertifikate	RoHS konform
Energieverbrauch kWh/1.000 Std.	9 kWh
EPREL Registrierungsnummer	403555
CE-Zeichen	Ja
EU RoHS-konform	Ja

### Produktdaten

Bestell-Produktname	CorePro LED PLC 8.5W 840 2P G24d-3
Gesamtbezeichnung des Produkts	CorePro LED PLC 8.5W 840 2P G24d-3
Gesamt-Produktcode	871869654125800
Bestellcode	54125800
Material-Nr. (12NC)	929001201302
Anzahl pro Verpackung	1
Nettogewicht (Einzelteil)	0,090 kg
EAN/UPC – Produkt/Kiste	8718696541258
Zähler – Pakete pro Außenkarton	10
EAN Umverpackung	8718696541265

## Abmessungsskizzen

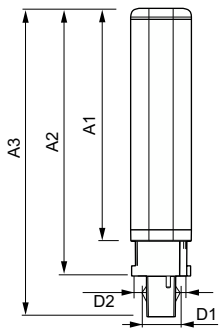

Product	D1	D2	A1	A2	A3
CorePro LED PLC 8.5W 840 2P G24d-3	24,3 mm	28,4 mm	128,8 mm	148 mm	170,6 mm

# CorePro LED PLC 2 P

## Photometrische Daten

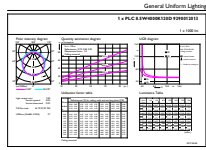

General uniform lighting - CorePro LED PLC 8.5W 840 2P G24d-3

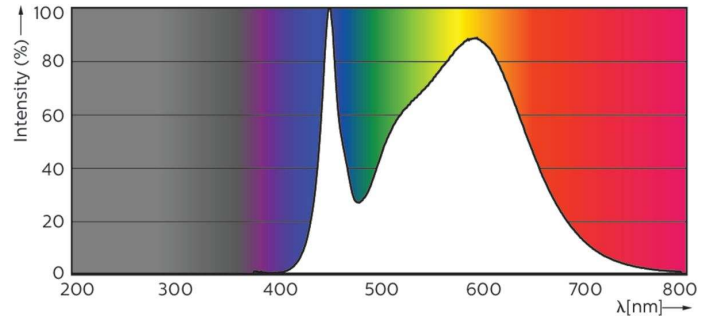

Spectral Power Distribution Colour - CorePro LED PLC 8.5W 840 2P G24d-3

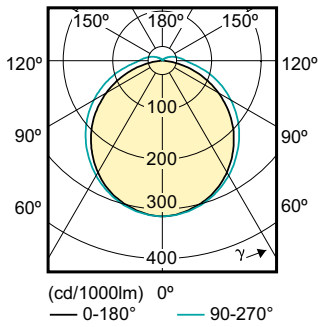

Light Distribution Diagram - CorePro LED PLC 8.5W 840 2P G24d-3

## Lebensdauer

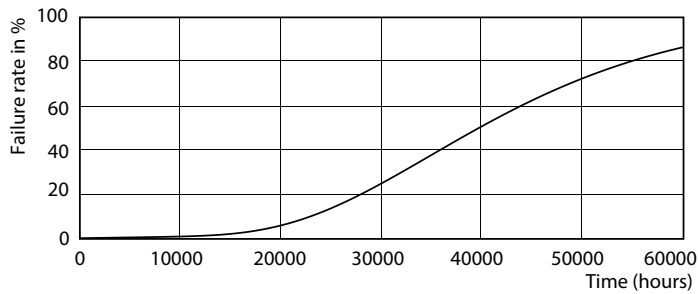

LEDtube PLC 100mm 9W G24D-3 830 950lm

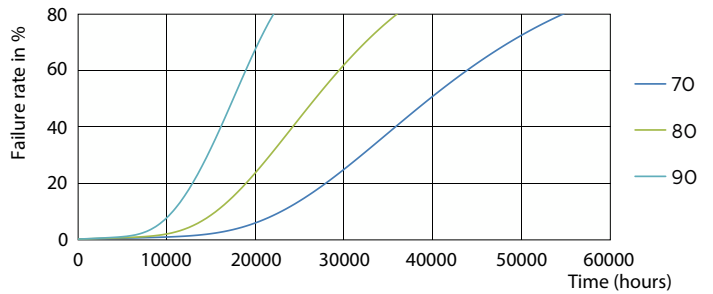

LEDtube PLC 100mm 9W G24D-3 830 950lm

# CorePro LED PLC 2 P

## Lebensdauer

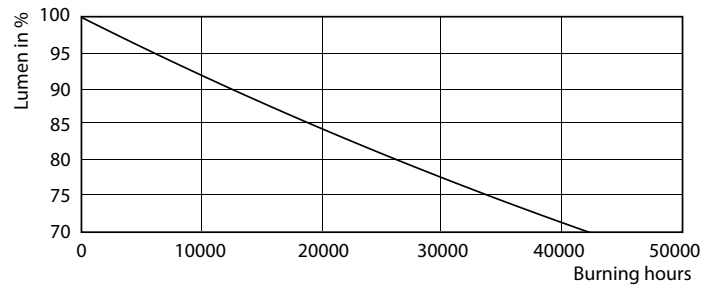
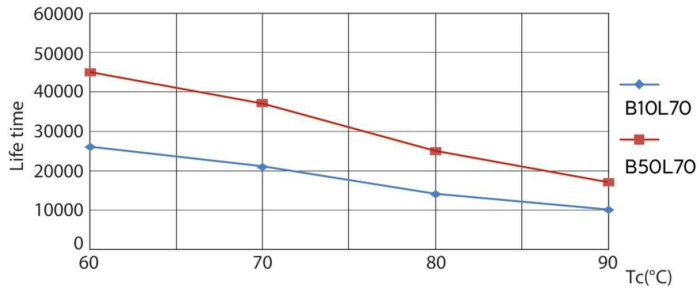

LEDtube PLC 100mm 9W G24D-3 830 950lm

Lumen Maintenance Diagram - CorePro LED PLC 8.5W 840 2P G24d-3

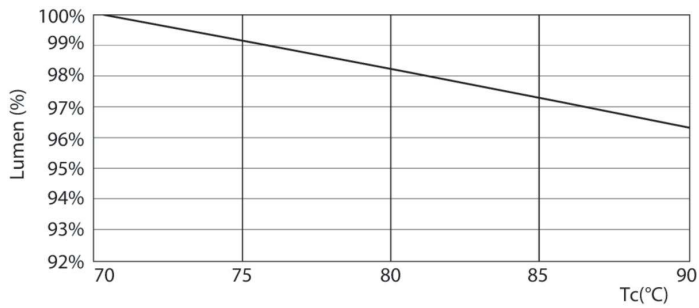

Lumen Maintenance Diagram - CorePro LED PLC 8.5W 840 2P G24d-3

