



# CorePro LED PLC 2P



## CorePro LED PLC 8.5W 830 2P G24d-3

La lampe CorePro LED PLC 2P intègre une source lumineuse LED dans le format d'une lampe fluorescente classique. Ce produit est la solution idéale pour le remplacement des lampes dans les applications d'éclairage général : il répond aux exigences d'éclairage de base, il permet des économies d'énergies considérables et il est écologique.

### Données du produit

Informations générales	
Culot	G24d-3
Durée de vie nominale	30 000 h
Nombre de cycles d'allumage	50 000
Type de lampe	LED
Référence de mesure de flux	Sphere
Données techniques de l'éclairage	
Code couleur	830 [CCT of 3000K]
Angle du faisceau (nom.)	120 degré(s)
Flux lumineux	950 lm
Efficacité lumineuse (nominale)	105,88 lm/W
Désignation de la couleur	Blanc (WH)
Température de couleur corrélée (nom.)	3000 K
Cohérence des couleurs	<6
Indice de rendu de couleur (IRC)	83
LLMF à la fin de la durée de vie nominale (nom.)	70 %
Sécurité photobiologique selon EN 62471	RG0
Fonctionnement et électricité	
Fréquence linéaire	50 to 60 Hz
Fréquence d'entrée	50 à 60 Hz

Consommation électrique	8,5 W
Courant lampe (max.)	43 mA
Courant lampe (min.)	33 mA
Heure de démarrage (nom.)	0,5 s
Temps de chauffe à 60 %	0,5 s
Facteur de puissance (fraction)	0,9
Tension (nom.)	220-240 V
Alternative LED puissance d'une lampe fluorescente	26 W
Courant d'appel sur secteur	3,7
Nb lampe maxi sur disjoncteur type B 10A – Secteur	74
Nb lampe maxi sur MCB B type 10A – Ballast EM sans condensateur de compensation.	150
Nb lampe maxi sur MCB B type 10A – Ballast EM avec condensateur de compensation.	30
Nb lampe maxi sur disjoncteur type B 16A – Secteur	118
Nb lampe maxi sur MCB B type 16A – Ballast EM sans condensateur de compensation.	220
Nb lampe maxi sur MCB B type 16A – Ballast EM avec condensateur de compensation.	49
Compatibilité des ballasts	EM

# CorePro LED PLC 2P

## Température

Gamme de températures ambiantes	-20 °C à 35 °C
Température maximale du produit (nom.)	75 °C

## Commandes et gradation

Variation de l'intensité lumineuse	Non
------------------------------------	-----

## Mécanique et boîtier

Matériaux des lampes	Plastique
Longueur du produit	200 mm
Forme de la lampe	PL-C

## Approbation et application

Produit à faible consommation	Oui
Homologation	TUV Marquage CE Conformité à la directive RoHS Certificat KEMA Keur
Consommation d'énergie kWh/1 000 h	9 kWh
Numéro d'enregistrement EPREL	403554

Classe d'efficacité énergétique	F
Marquage CE	Oui
Conforme à RoHS	Oui

## Données du produit

Nom du produit de la commande	CorePro LED PLC 8.5W 830 2P G24d-3
Nom de produit complet	CorePro LED PLC 8.5W 830 2P G24d-3
Code EOC	871869654123400
Code de commande	54123400
Code 12NC	929001201202
Poids net (pièce)	0.090 kg
Code EAN – Produit/Boîte	8718696541234
Conditionnement par carton	10
Codes EAN/UPC – Boîte	8718696541241

## Schéma dimensionnel

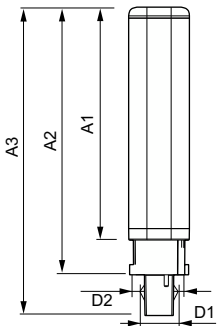

Product	D1	D2	A1	A2	A3
CorePro LED PLC 8.5W 830 2P G24d-3	24,3 mm	28,4 mm	128,8 mm	148 mm	170,6 mm

## Données photométriques

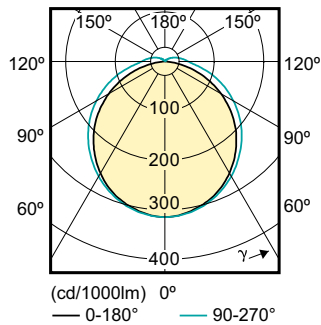
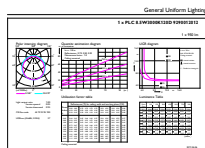

General uniform lighting - CorePro LED PLC 8.5W 830 2P G24d-3

Light Distribution Diagram - CorePro LED PLC 8.5W 830 2P G24d-3

# CorePro LED PLC 2P

## Données photométriques



Spectral Power Distribution Colour - CorePro LED PLC 8.5W 830 2P G24d-3

## Durée de vie

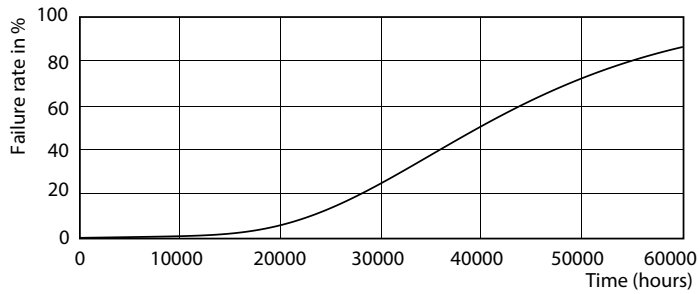

LEDtube PLC 100mm 9W G24D-3 830 950lm

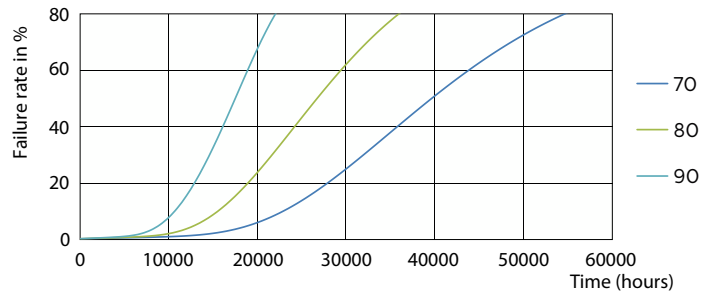

LEDtube PLC 100mm 9W G24D-3 830 950lm

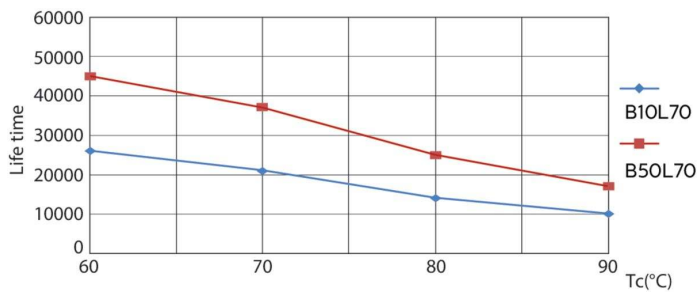

LEDtube PLC 100mm 9W G24D-3 830 950lm

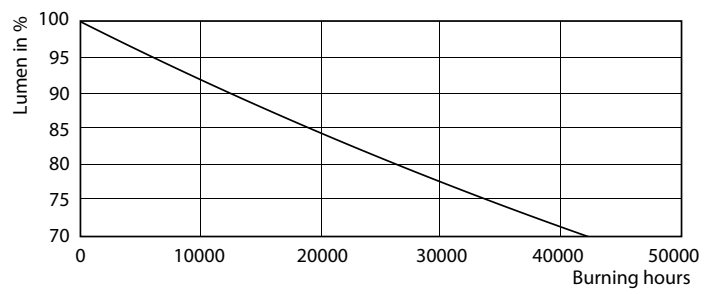

Lumen Maintenance Diagram - CorePro LED PLC 8.5W 830 2P G24d-3

## CorePro LED PLC 2P

### Durée de vie

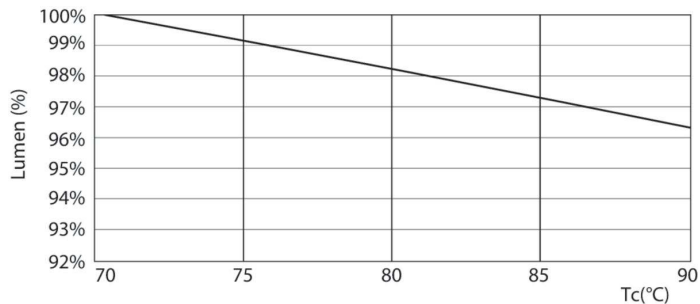

Lumen Maintenance Diagram - CorePro LED PLC 8.5W 830 2P G24d-3

