



OccuSwitch

LRM1032/00 OS Mov Det Switch 3w WR DIN

Le système OccuSwitch est un détecteur de mouvement qui permet d'éteindre les luminaires dans un local ou un espace lorsque celui-ci est inoccupé et d'économiser ainsi jusqu'à 30 % d'électricité. Le système OccuSwitch peut commuter jusqu'à 6A de charge max. et contrôler une zone allant de 20 et 25 m². Des connecteurs amovibles permettent de faciliter l'installation des OccuSwitch. Un câble Wieland est disponible séparément pour une installation encore plus simple, rapide et sûre

Données du produit

Données du produit	
Nom du produit de la commande	LRM1032/00 OS Mov Det Switch 3w WR DIN
Nom de produit complet	LRM1032/00 OS Mov Det Switch 3w WR DIN
Code EOC	871869644225800
Code de commande	44225800
Code 12NC	913700359603

Quantité par pack	1
Code EAN – Produit/Boîte	8718696442258
Conditionnement par carton	1
Codes EAN/UPC – Boîte	8718696442265

Schéma dimensionnel

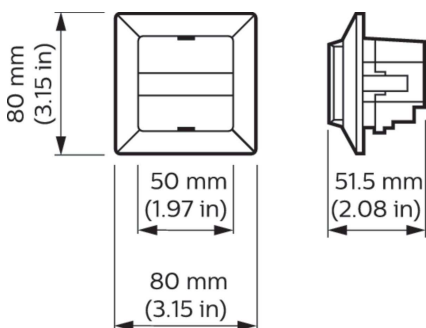

Product
LRM1032/00 OS Mov Det Switch 3w WR DIN