

PHILIPS

LumiStreet gen2

Weg- en straatverlichting



Kosteneffectief LED-alternatief voor conventionele straatverlichting





Wist u dat...

we stadsbewoners en wereldbewoners zijn

Vandaag de dag woont 50% van de wereldbevolking in steden. Naar verwachting is dit in 2050 gestegen tot 75%.

we milieubewust zijn

Steden streven ernaar hun duurzaamheidsdoelstellingen te bereiken door de lichtvervuiling te verminderen.

we willen dat onze stad uniek is

Steden willen hun burgers een goede kwaliteit van leven en welzijn bieden. Eén manier om dat te bereiken is om comfortabele openbare ruimten te scheppen.

we verbonden zijn

Er zijn nieuwe mogelijkheden om het stadsleven te verbeteren door middel van intelligente verlichting, zoals Interact City.

Inhoudsopgave

Weg- en
straatverlichting
.....
LumiStreet gen2
.....
Overzicht
.....

4

Inleiding



6

Maak kennis met
LumiStreet gen2

8

Toepassingsgebieden

10

LEDGINE geoptimaliseerd

12

Ontworpen voor
onderhoudsgemak



14

Klaar voor de toekomst en
eenvoudig te onderhouden

16

Gebruiksklare architectuur

18

Productspecificaties

19

Maatschetsen





LumiStreet gen2

De nieuwe generatie LumiStreet staat helemaal in het teken van design, toekomstbestendige componenten en een verlichtingsengine die de beste in zijn klasse is en uiteenlopende optieken biedt. Door alle sterke punten van zijn voorganger te bundelen, is deze tweede generatie bedoeld om uw totale eigendomskosten nog verder te verlagen.

Steeds meer gemeenten zijn hun grootschalige, conventionele straatverlichtingsinstallaties aan het upgraden met energiezuinige LED-technologie, vaak met een klein budget. De nieuwe generatie LumiStreet is ontworpen om een oplossing te bieden voor deze uitdaging en nog veel meer. Door extra aandacht te schenken aan kostenbesparingen hebben we enkele installatie- en onderhoudsfuncties verbeterd. De driver is bereikbaar vanaf de bovenkant van de armatuur. Alle belangrijke elektrische componenten bevinden zich op een kunststof driver-bord, dat als aanvullende optie wordt aangeboden. Dankzij dit bord verloopt onderhoud, wanneer dat nodig is, veel

sneller en eenvoudiger. Ook de Servicetag helpt bij het identificeren van de armatuur en kan onderhoud soepeler laten verlopen.

Met een zeer flexibel mastopzetstuk kunnen zelfs oude uithouders in een andere hoek worden geïnstalleerd en voor installaties met meerdere maten is een verloopstuk voor het mastopzetstuk verkrijgbaar. LumiStreet gen2 is compact, lichtgewicht en heeft een lage windbelasting: de perfecte oplossing voor oude masten.



Maak kennis met **LumiStreet gen2**

LumiStreet gen2 biedt een aantal voordelen, waaronder een hoge efficiëntie en lage totale eigendomskosten. Dankzij de Servicetag is installatie en onderhoud nog nooit zo eenvoudig geweest. Bovendien is de armatuur dankzij de Philips SR-aansluitbus (System Ready) toekomstbestendig en kan de armatuur worden gekoppeld met verlichtingsbeheer- en softwaretoepassingen zoals Interact City.





Duurzaam

LumiStreet gen2 heeft een compact ontwerp en is vervaardigd van duurzame, recyclebare materialen. Daarnaast is LumiStreet gen2 voorzien van technologieën die het energieverbruik verlagen.



Hoge lichtkwaliteit

LumiStreet gen2 biedt comfortabele verlichting zonder in te leveren op zichtbaarheid en veiligheid



Aan te passen design

Het eenvoudige en pure ontwerp van LumiStreet gen2 sluit naadloos aan op uiteenlopende weg- en straitsituaties of woongebieden.



Brede toepassingen

Op parkeerplaatsen, langs fietspaden of snelwegen: LumiStreet gen2 past overal. Dankzij het nieuwste LEDGINE Optimized LED-platform en het uitgebreide assortiment optieken laten de prestaties van LumiStreet gen2 niets te wensen over. Bovendien kunt u met L-Tune de verlichting volledig aanpassen aan de behoeften van uw toepassing.



Aantrekkelijke TCO

De tweede generatie LumiStreet is ontworpen om uw totale eigendomskosten nog verder te verlagen. Door extra aandacht te besteden aan kostenbesparingen hebben we enkele installatie- en onderhoudskwesties verbeterd.



Klaar voor de toekomst en eenvoudig te onderhouden

Door de Servicetag is LumiStreet gen2 eenvoudig te onderhouden. En aangezien de verlichting System Ready is, kan deze worden gekoppeld met verlichtingsbedieningsystemen en softwaretoepassingen zoals Interact City.

Toepassing gebieden

Elke omgeving vraagt om andere verlichting

Van uitgaansgebieden tot fietspaden en snelwegen: elk gebied in de stad heeft unieke verlichtingsbehoeften. LumiStreet gen2 kan in elke omgeving effectief worden toegepast en aan de verlichtingsbehoeften worden aangepast.

Verlicht parkeerterreinen buiten



Verlicht hoofdwegen, kleinere wegen en provinciale wegen



Verhoog de veiligheid op trottoirs, fietspaden en kleinere wegen



Optimaliseer de verlichtingsefficiëntie op snelwegen



Weg- en
straatverlichting

.....
LumiStreet gen2

.....
**Toepassing-
gebieden**



LEDGINE

geoptimaliseerd



Gestandaardiseerde
optiek



Standaard
module



Maatwerk
oplossingen

Met de nieuwe generatie LEDGINE, een unieke combinatie van standaardisatie en maatwerk, kunt u uw lichtoplossingen nauwkeurig op uw behoeften afstemmen. De drie pijlers die LEDGINE kenmerken zijn gestandaardiseerde optieken, een standaardmodule en op maat gemaakte oplossingen.

Gestandaardiseerde optiek

Een compleet nieuwe reeks optieken zorgt voor een perfecte aansluiting op elke toepassing. De optieken bieden flexibiliteit en maken standaardisatie voor alle toepassingen mogelijk, met uitstekende prestaties bij diverse geometrieën en ontwerpparameters zoals kantelhoek en overhang. Ze zijn klaar voor gebruik en de lichtverdeling blijft hetzelfde, zodat u ook na een upgrade naar LED kunt vertrouwen op continuïteit van het ontwerp. De optieken voldoen aan nationale en Europese normen voor wegverlichting.

Standaardmodule

Door een standaardmodule voor het hele kernassortiment te gebruiken, kunt u profiteren van de nieuwste LED-upgrades voor diverse producten, zonder wijzigingen in lichtverdelingen. De lichtstroompakketten zijn vooraf gedefinieerd voor verschillende productassortimenten, inclusief CLO-opties. De minimalisering van lichtstroom wordt bereikt door gebruik te maken van het hoogste standaard lichtstroompakket (tot L96B10). Bij upgrades blijft het verlichtingsbeeld behouden en is de module verkrijgbaar voor uw bestaande installaties. Dankzij de Servicetag is configuratie kinderspel.



Maatwerkoplossingen

Voor projectoplossingen op maat kunnen we u ondersteuning bieden met het exclusieve hulpmiddel L-Tune. Hiermee kunt u de vereiste lichtstroom opbouwen om de beste balans tussen levensduur, gehandhaafde lichtstroom, energiekosten en producttype te waarborgen. U kunt uw eigen norm opstellen door vereisten af te stemmen op uw eigen beleid. Om het nóg gemakkelijker te maken, zijn de programmeercodes van L-Tune gekoppeld aan de Servicetag.

Ontworpen voor onderhoudsgemak

Eenvoudig onderhoud dankzij de Servicetag: Uniek identificatiesysteem op basis van QR-codes op afzonderlijke armaturen en hun verpakking. De complete 360°-oplossing vereenvoudigt installatie en onderhoud. Altijd toegang tot informatie over armaturen en reserveonderdelen. Drivers kunnen ter plaatse worden geherprogrammeerd. LumiStreet gen2 is System Ready en is daardoor klaar om te worden gekoppeld met bestaande en toekomstige toepassingen voor verlichtingsbeheer zoals Interact City.

“

De Servicetag is met name waardevol omdat die **kostbare tijd kan besparen en menselijke fouten kan voorkomen.**”



Waarom Servicetag?



Gemakkelijk toegang tot relevante informatie

Beter installatieproces door eenvoudige toegang tot informatie over de productconfiguratie



Effectiever onderhoud

Effectievere onderhoudswerkzaamheden door het identificeren van reserveonderdelen



Digitaal onderhoud

Reserveonderdelen voorprogrammeren op de fabrieksinstellingen

Directe toegang tot procedures, reserveonderdelenlijst en programmering

Deze tag beschikt over een identificatiesysteem op basis van QR-codes. Hiermee krijgt u tijdens het uitpakken, installeren, diagnoses stellen, fouten rapporteren en programmeren direct toegang tot essentiële informatie. Scan gewoon de tag met een smartphone of tablet waarop de Philips Servicetag-app wordt uitgevoerd om een beschrijving te krijgen van de inhoud van de doos plus installatie-informatie. De tag activeert ook de garantie van vijf jaar. Om te helpen bij het stellen van diagnoses, kunt u de tag scannen om een wizard te openen waarmee u storingen voor die specifieke armatuur kunt opsporen. Ook reserveonderdelen bestellen of onderdelen met één tik programmeren op oorspronkelijke instellingen kan met de app worden gedaan. Zo simpel is het.

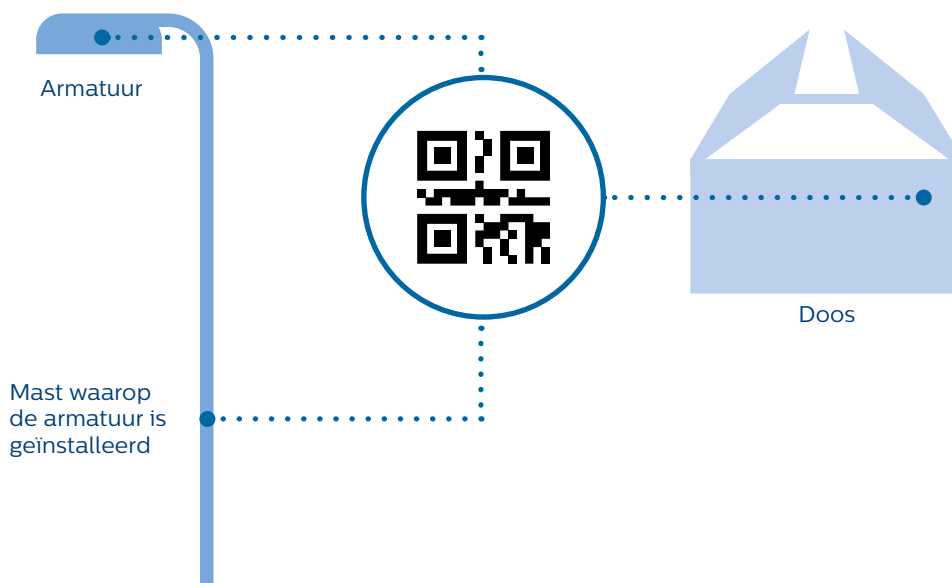

Klaar voor de toekomst en eenvoudig te onderhouden



Large

Max. 160 LED's
(tot 34.000 lm)



Medium

Max. 80 LED's
(tot 24.000 lm)



Mini

Max. 40 LED's
(tot 12.000 lm)



Micro

Max. 20 LED's
(tot 6400 lm)

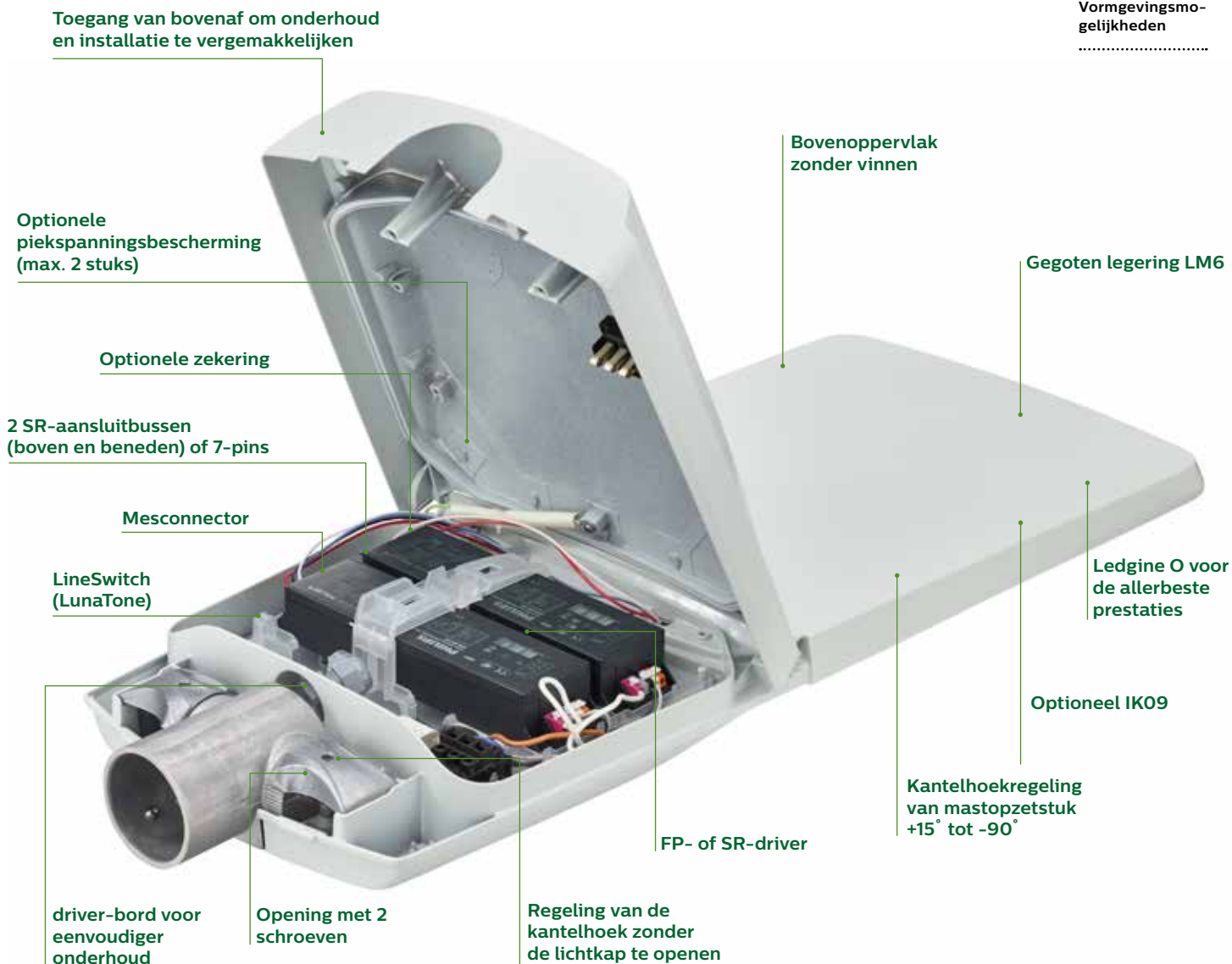

Aantrekkelijke TCO

Als het aankomt op totale eigendomskosten, steekt LumiStreet met kop en schouders boven de rest uit:

- Extreem efficiënt, met prestaties tot wel 155 lm/W
- Grote keuze aan lichtstromen van 600 tot 34.000 lm
- Levensduur tot 100.000 uur
- Minder onderhoud leidt tot aanzienlijke kostenbesparingen vergeleken met conventionele straatverlichting
- Dimbaar voor nog meer energiebesparing
- Klaar voor aansluiting op Interact City
- Gemakkelijke installatie en eenvoudig onderhoud dankzij de Philips Servicetag

PHILIPS



serial no.
1324127130
manufactured
2015-Aug
MADE IN HOLLAND

Het Philips Servicelabel

Gebruiksklare architectuur

Het tijdperk van de digitale en slimme stad gaat steeds sneller. Om niet uit de pas te lopen hebben steden armaturen nodig die niet alleen voor de technologieën van vandaag zijn ontworpen, maar die voorbereid zijn op toekomstige vooruitgang en upgrades. De System Ready-architectuur biedt u een schaalbaar fundament waarop u kunt voortbouwen zodra uw stad er klaar voor is om aan te haken bij nieuwe technologische vooruitgang. Zo kan uw verlichting meer waarde bieden dan alleen licht, in een dynamische wereld van verlichting met tal van sensoren - zodra u er klaar voor bent.

Nu opwaarderen of later

LumiStreet gen2 biedt System Ready-armaturen die elk zijn voorzien van universele aansluitbussen. Als u een nieuwe toepassing wilt activeren, hoeft u dus alleen maar een regelaar of sensor aan te sluiten. Dat betekent dat u uw armaturen vandaag kunt installeren en regelaars en sensoren later kunt bevestigen - zonder gedoe.

Een open platform

In onze System Ready-armaturen wordt gebruikgemaakt van ultramoderne architectuur en componenten. Omdat de armaturen SR-gecertificeerd zijn, zijn ze compatibel met alle componenten die binnen ons SR-programma worden uitgebracht. Dit zorgt ervoor dat u altijd klaar bent voor de nieuwste innovaties waarmee u meer uit uw verlichtingsinfrastructuur kunt halen.



Toekomstbestendige upgrades

System Ready-armaturen kunnen nu of later worden gecombineerd met sensoren en regelaars. Een oplossing voor steden die volledig flexibel en schaalbaar is.



Plug-and-play

Dankzij een ontwerp dat gericht is op moeiteloze installatie, kunnen regelaars en sensoren worden bevestigd zonder dat de armatuur geopend hoeft te worden.



Gestandaardiseerde technologie

Dankzij Zhaga-standardisatie en het SR-certificeringsprogramma hebt u toegang tot voorkeurstechologie, waardoor u gebruik kunt maken van innovaties van verschillende leveranciers.



Esthetisch ontwerp

De kleine discrete vorm van de connector zorgt voor een onopvallende bevestiging op de armaturen.

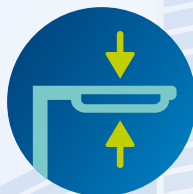

Flexibiliteit

De SR-aansluitbus kan aan de bovenkant of aan de onder- en bovenkant van de armatuur worden bevestigd. Zo kunt u vrij kiezen uit sensortoepassingen van allerlei bronnen. De IP 66-classificatie garandeert bovendien dat er geen risico op binnendringend water is.



Open innovatieplatform

Door deze nieuwe systeemvoorbereide architectuur te gebruiken, krijgt u toegang tot nieuwe innovaties die uw verlichting in de toekomst nog verder kunnen verbeteren.

Klaar voor verbinding met **Interact City**

Interact City-software voor verlichtingsbeheer maakt van uw straatverlichting een verbonden netwerk dat geschikt is voor sensoren en andere voorzieningen met IoT-functionaliteit. Hierdoor kunt u gebruikmaken van allerlei voordelen, zowel op het gebied van verlichting als op andere gebieden, zoals dimmen, aanwezigheidsdetectie, bewaking van het geluidsniveau of de luchtkwaliteit en het vastleggen van incidenten. Nu al kan LumiStreet gen2 met een eenvoudige draai aan de regelaar worden verbonden met de verlichtingsbeheerssoftware Interact City.

Ga voor meer informatie over Interact City naar:
www.interact-lighting.com/city



Specificaties

Producteigenschappen

Specificaties

Type	4 maten: micro, mini, medium, large
LED-engine	Ledgine 0
Vermogen	8 tot 300 W
Aantal LED's:	Micro: 6; 10; 20 Mini: 20; 30; 40 medium: 40; 60; 80 large: 120; 160
Lichtstroom voor 4000 K (lm)	Micro: 800 tot 6400 Mini: 3400 tot 12.000 medium: 4500 tot 24.000 large: 13.900 tot 34.000 (of hoger, nog te bevestigen)
Armatuurrendement	Tot 155 lm/W
IP	66
IK	08 of 09 (optie)
CCT	3000K, 4000K, 5700K
Levensduur	L90B10 100.000 uur
Bereik van bedrijfstemperatuur	-40° tot +50°C
Netspanning	220-240 V/50-60 Hz
Dimmen	LumiStep DynaDimmer DALI LightWave Netspanning AmpDimming LineSwitch RF-antenne EasyAir (Bluetooth-module) Wattstopper (aanwezigheidsdetector) LightWave
connectors	SR: boven en beneden Nema 5/7 pins : boven
Extra opties	Zekering Externe kabel 4-22 m Piekspanningsbeveiligings Interne louvres voor achterwaarts licht Externe louvres Mesconnector Gelakt mastopzetstuk Speciale lak voor bescherming tegen invloed van zee (1000 uur SST) Extra piekspanningsbescherming
Optiek	DM10, DM11, DM12, DM50, DN10, DW10, DW12, DW50, DW52
Lichtkap	Lichtkap: glas, thermisch gehard
Materiaal	Behuizing: hogedruk-spuitgietaluminium
Kleur	Bovenkap: grijs (RAL 7035), andere kleuren op aanvraag verkrijgbaar
Aansluiting	Insteekconnector of als optionele kabel met een externe IP-connector
Onderhoud	Toegang van bovenaf voor installatie met 2 schroeven (onderkant)

Maatschetsen

LumiStreet gen2 micro

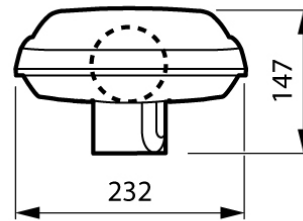
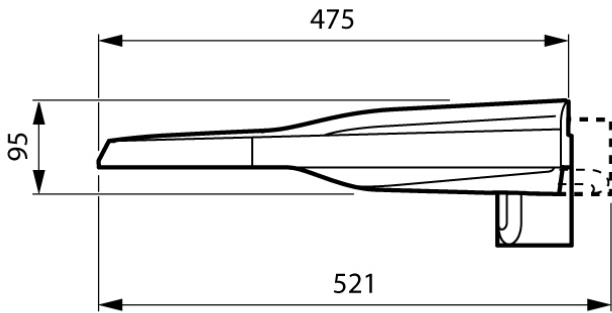

LumiStreet gen2 mini

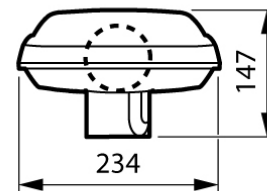
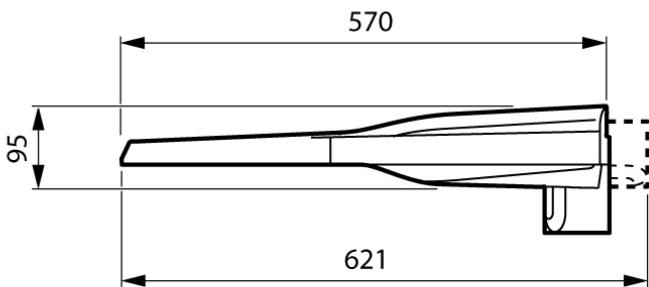

LumiStreet gen2 middelgroot

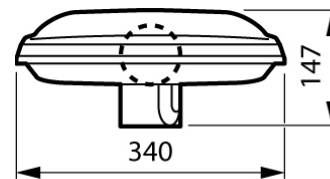
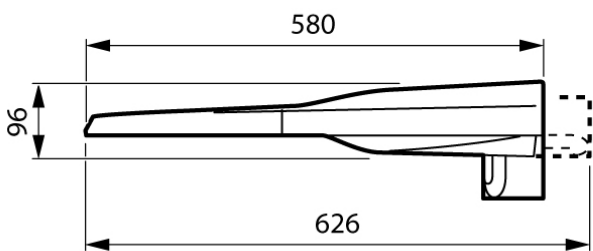

LumiStreet gen2 groot

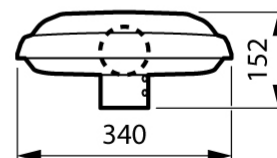
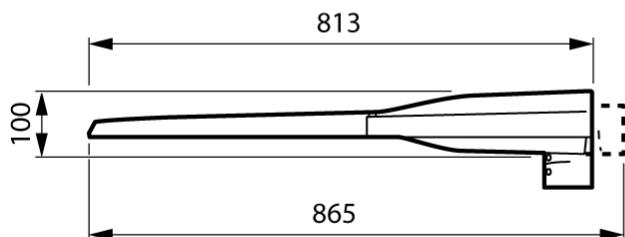



© 2019 Signify Holding. Alle rechten voorbehouden. De informatie die in dit document wordt verstrekt, kan zonder voorafgaande kennisgeving worden gewijzigd. Signify doet geen uitspraken over en geeft geen garanties voor de nauwkeurigheid of volledigheid van de informatie in dit document en kan op geen enkele wijze aansprakelijk worden gesteld voor handelingen die op deze informatie worden gebaseerd. De informatie in dit document is niet bedoeld als offerte en maakt geen deel uit van enige aanbieding of overeenkomst, tenzij anderszins overeengekomen met Signify.

Philips en het Philips schildemblem zijn gedeponeerde handelsmerken van Koninklijke Philips N.V. Alle overige handelsmerken en logo's zijn het eigendom van Signify Holding of hun respectieve eigenaren.

www.lighting.philips.com