



CorePro LED PLC 2P



CorePro LED PLC 6.5W 840 2P G24d-2

CorePro LED PLC 2P integra una fuente de luz LED en un formato de fluorescente tradicional. Este producto es la solución ideal para la mejora de la iluminación en aplicaciones de iluminación general. Satisface las necesidades de iluminación básicas, permite un ahorro energético considerable y es respetuoso con el medio ambiente.

Datos del producto

Información general	
Base del casquillo	G24d-2
Vida útil nominal	30.000 hora(s)
Ciclo de encendido/apagado	50.000
Lighting Technology	LED
Referencia de medición de flujo	Sphere
Marca CE	Sí
Conforme con EU RoHS	Sí

Datos técnicos de la luz	
Código de color	840 [CCT of 4000K]
Ángulo de haz (nom.)	120 °
Flujo luminoso	700 lm
Designación de color	Blanco frío (CW)
Temperatura de color correlacionada (Nom)	4000 K
Eficacia lumínica (nominal) (nom.)	92,31 lm/W
Consistencia del color	<6
Índice de reproducción cromática (IRC)	83
LLMF al fin de vida útil nominal (nom.)	70 %
Photobiological safety according to EN 62471	RGO

Operativos y eléctricos	
Line Frequency	50 to 60 Hz
Frecuencia de entrada	50 a 60 Hz
Consumo de energía	6,5 W
Corriente de lámpara (máx.)	35 mA
Corriente de lámpara (mín.)	25 mA
Hora de inicio (nom.)	0,5 s
Tiempo de encendido hasta alcanzar el 60 % de luz	0,5 s
Factor de potencia (fracción)	0,9
Voltaje (nom.)	220-240 V
LED alternative to fluorescent lamp power	18 W
Corriente de irrupción en la red eléctrica	3,4
N.º máx. de lámparas en MCB tipo B 10 A - Red eléctrica	123
N.º máx. de lámparas en MCB tipo B 10 A - balasto EM sin casquillo comp.	150
N.º máx. de lámparas en MCB tipo B 10 A - balasto EM con casquillo comp.	30
N.º máx. de lámparas en MCB tipo B 16 A - Red eléctrica	197
N.º máx. de lámparas en MCB tipo B 16 A - balasto EM sin casquillo comp.	220

CorePro LED PLC 2P

N.º máx. de lámparas en MCB tipo B 16 A - balasto	49
EM con casquillo comp.	
Temperatura	
Rango de temperatura ambiente	-20 °C a 35 °C
Temperatura máxima (nom.)	65 °C
Controles y regulación	
Regulable	No
Mecánicos y de carcasa	
Material de bombilla	Plástico
Forma de la bombilla	PL-C
Aprobación y aplicación	
Clase de eficiencia energética	F
Producto de ahorro de energía	Si
Marcas de conformidad	TUV Certificado CE Conformidad con RoHS Certificado KEMA

Consumo energético kWh/1000 h	7 kWh
Número de registro EPREL	403557
Datos de producto	
Nombre de producto del pedido	CorePro LED PLC 6.5W 840 2P G24d-2
Nombre completo del producto	CorePro LED PLC 6.5W 840 2P G24d-2
Full EOC	871869654129600
Código de pedido	54129600
Código 12NC	929001201502
Cantidad por paquete	1
EAN/UPC - Producto/Caja	8718696541296
Numerador SAP - Paquetes por caja exterior	10
Embalaje con código EAN/UPC	8718696541302

Plano de dimensiones

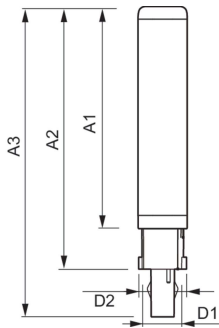

Product	D1	D2	A1	A2	A3
CorePro LED PLC 6.5W 840 2P G24d-2	24,3 mm	28,4 mm	105,8 mm	125 mm	147,6 mm

Datos fotométricos

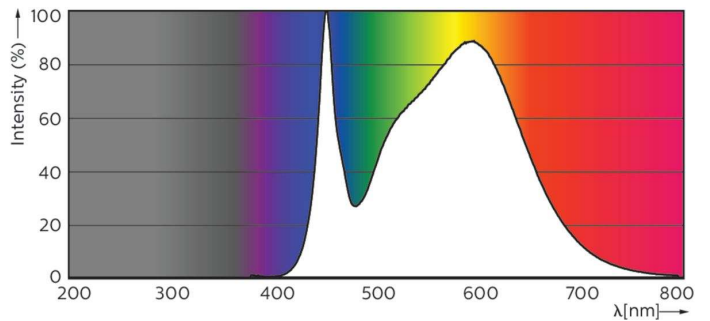
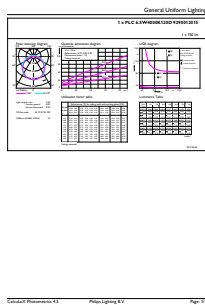

General uniform lighting - CorePro LED PLC 6.5W 840 2P G24d-2

Spectral Power Distribution Colour - CorePro LED PLC 6.5W 840 2P G24d-2

CorePro LED PLC 2P

Datos fotométricos

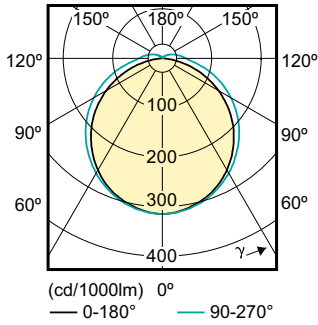

Light Distribution Diagram - CorePro LED PLC 6.5W 840 2P G24d-2

Vida útil

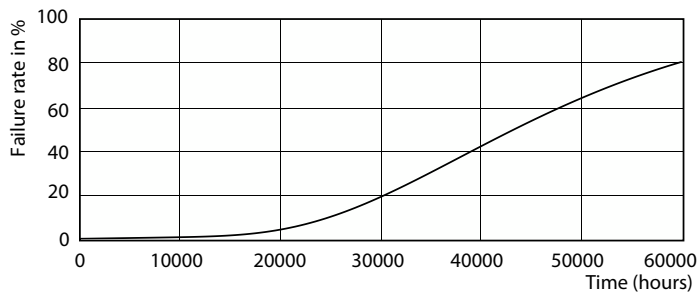

Life Expectancy Diagram - CorePro LED PLC 6.5W 840 2P G24d-2

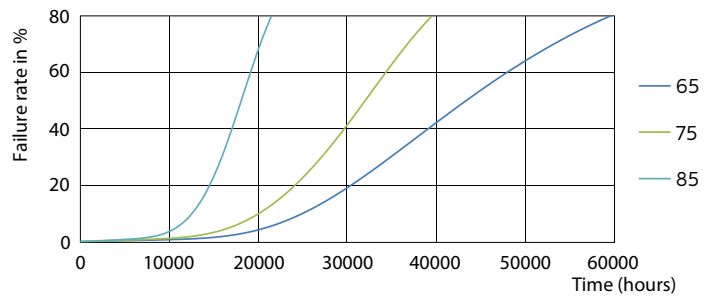

Life Expectancy Diagram - CorePro LED PLC 6.5W 840 2P G24d-2

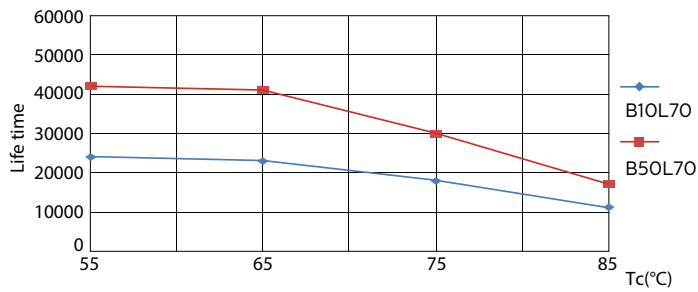

Life Expectancy Diagram - CorePro LED PLC 6.5W 840 2P G24d-2

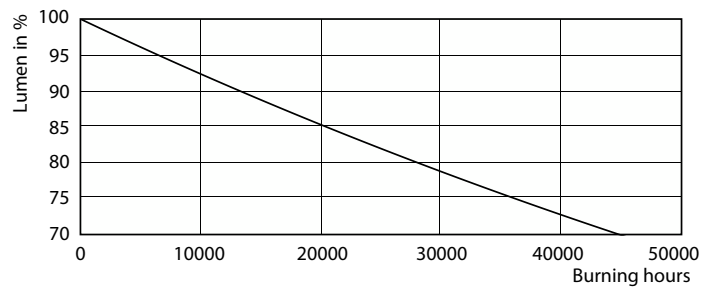

Lumen Maintenance Diagram - CorePro LED PLC 6.5W 840 2P G24d-2

CorePro LED PLC 2P

Vida útil

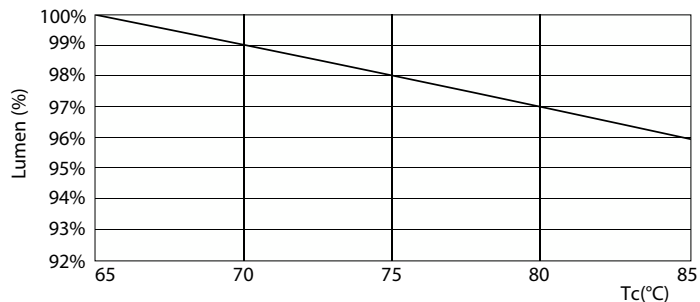

Lumen Maintenance Diagram - CorePro LED PLC 6.5W 840 2P G24d-2

