



CorePro LED PLC 2P



CorePro LED PLC 8.5W 840 2P G24d-3

CorePro LED PLC 2P, sorgente luminosa LED, alternativa perfetta a una fluorescente tradizionale. Questo prodotto è la soluzione ideale per il rinnovamento delle lampade nelle applicazioni d'illuminazione generale: soddisfa i requisiti d'illuminazione di base, assicura risparmi energetici significativi e rispetta l'ambiente.

Dati del prodotto

Informazioni generali		Frequenza di ingresso	
Attacco	G24d-3	Da 50 a 60 Hz	
Durata nominale	30.000 ore	Consumo energetico	8,5 W
Ciclo di commutazione on/off	50.000	Corrente lampada (Max)	43 mA
Lighting Technology	LED	Corrente lampada (Min)	33 mA
Riferimento per la misurazione del flusso	Sphere	Tempo di avvio (Nom)	0,5 s
Marchio CE	Si	Tempo di riscaldamento per raggiungere il 60% del flusso luminoso	0,5 s
Conformità a RoHS EU	Si	Fattore di potenza (frazione)	0,9
Dati tecnici di illuminazione		Tensione (Nom)	220-240 V
Codice colore	840 [CCT of 4000K]	LED alternative to fluorescent lamp power	26 W
Angolo del fascio (Nom)	120 °	Corrente di spunto di alimentazione	3,7
Flusso luminoso	1.000 lm	N. max lampade su MCB tipo B 10 A - Rete	74
Designazione colore	Bianco freddo (CW)	N. max lampade su MCB B tipo 10 A - Reattore EM senza attacco comp.	150
Temperatura del colore correlata	4000 K	N. max lampade su MCB B tipo 10 A - Reattore EM con attacco comp.	30
Efficienza luminosa (specificata) (Nom)	105,88 lm/W	N. max lampade su MCB tipo B 16 A - Rete	118
Uniformità del colore	<6	N. max lampade su MCB B tipo 16 A - Reattore EM senza attacco comp.	220
Indice di resa cromatica (CRI)	83	N. max lampade su MCB B tipo 16 A - Reattore EM con attacco comp.	49
LLMF a fine durata vita nominale (Nom)	70 %	Compatibilità del ballast	EM
Photobiological safety according to EN 62471	RGO		
Funzionamento e parte elettrica			
Frequenza di linea	50 to 60 Hz		

CorePro LED PLC 2P

Temperatura	
Range temperatura ambiente	Da -20 °C a 35 °C
Temp. massima involucro (Nom)	75 °C
Controlli e dimmerazione	
Dimmerabile	No
Meccanica e corpo	
Materiale della lampadina	Plastica
Lunghezza prodotto	200 mm
Forma lampadina	PL-C
Approvazione e applicazione	
Classe di efficienza energetica	F
Prodotto per il risparmio energetico	Si
Marchi di approvazione	TUV Marchio CE Conformità RoHS Certificato KEMA Keur
Consumo energetico kWh/1000 h	9 kWh

Numero di registrazione EPREL	403555
Dati del prodotto	
Nome prodotto ordine	CorePro LED PLC 8.5W 840 2P G24d-3
Nome completo prodotto	CorePro LED PLC 8.5W 840 2P G24d-3
Full EOC	871869654125800
Descrizione codice locale	PLCLE2P26840
Codice d'ordine	54125800
Codice materiale (12NC)	929001201302
Codice locale	PLCLE2P26840
Numeratore SAP - Quantità per confezione	1
EAN/UPC - Prodotto/scatola	8718696541258
Numeratore - Confezioni per scatola esterna	10
EAN/UPC - Case	8718696541265

Disegno tecnico

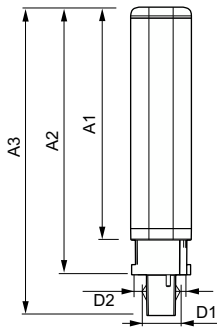

Product	D1	D2	A1	A2	A3
CorePro LED PLC 8.5W 840 2P G24d-3	24,3 mm	28,4 mm	128,8 mm	148 mm	170,6 mm

Fotometrie

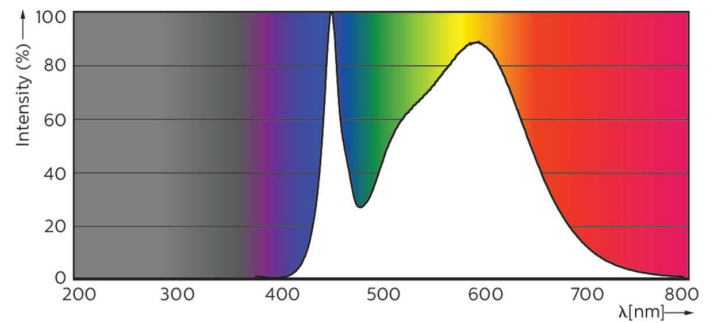
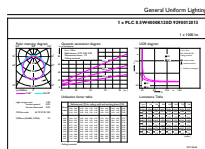

General uniform lighting - CorePro LED PLC 8.5W 840 2P G24d-3

Spectral Power Distribution Colour - CorePro LED PLC 8.5W 840 2P G24d-3

CorePro LED PLC 2P

Fotometrie

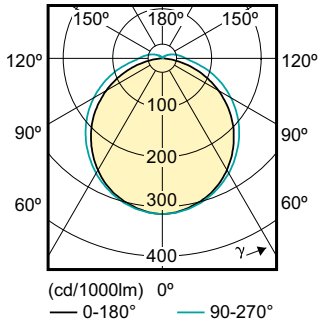

Light Distribution Diagram - CorePro LED PLC 8.5W 840 2P G24d-3

Durata

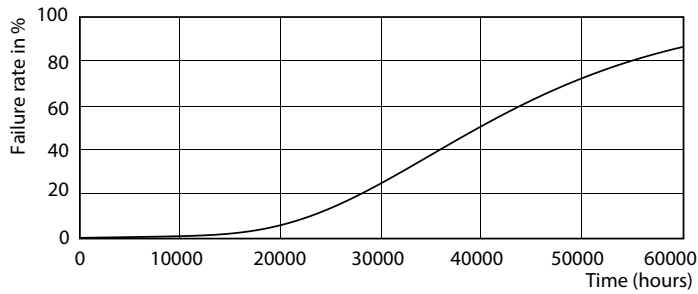

Life Expectancy Diagram - CorePro LED PLC 8.5W 840 2P G24d-3

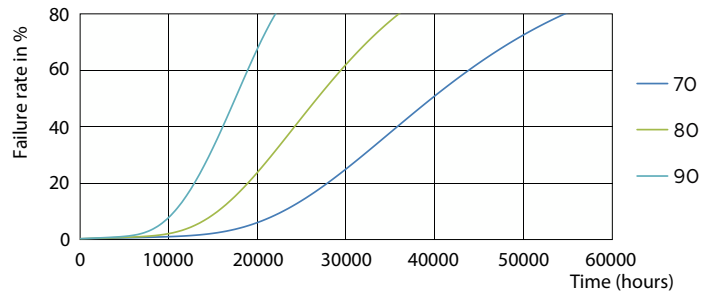

Life Expectancy Diagram - CorePro LED PLC 8.5W 840 2P G24d-3

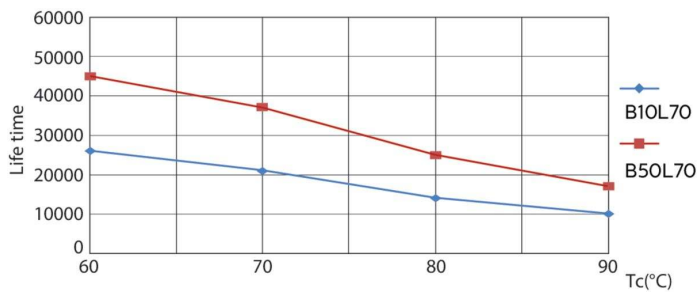

Life Expectancy Diagram - CorePro LED PLC 8.5W 840 2P G24d-3

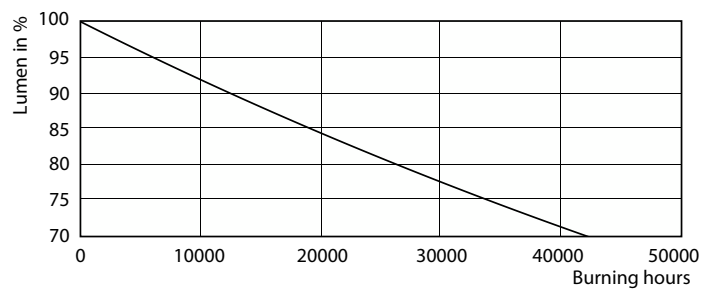

Lumen Maintenance Diagram - CorePro LED PLC 8.5W 840 2P G24d-3

CorePro LED PLC 2P

Durata

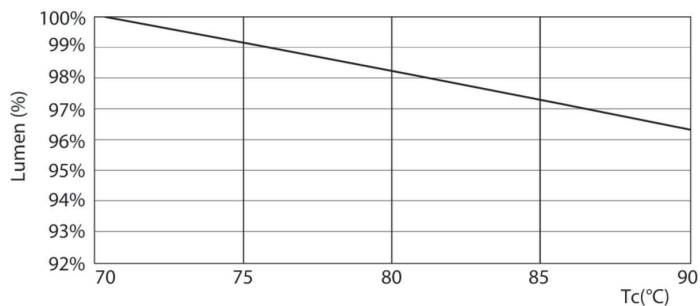

Lumen Maintenance Diagram - CorePro LED PLC 8.5W 840 2P G24d-3

