



# CorePro LED PLC 2P



## CorePro LED PLC 8.5W 830 2P G24d-3

O CorePro LED PLC 2P integra uma fonte de luz LED num fator de forma fluorescente tradicional. Este produto representa a solução ideal para a atualização de lâmpadas em aplicações de iluminação geral: preenche os requisitos básicos de iluminação, oferece poupanças de energia significativas e é amigo do ambiente.

### Dados do produto

Informações gerais	
Casquilho	G24d-3
Vida útil nominal	30.000 h
Ciclo de comutação	50.000
Tecnologia de iluminação	LED
Referência de medição de fluxo	Sphere
Marca CE	Sim
Em conformidade com RoHS da UE	Sim

Caraterísticas técnicas da luz	
Código da cor	830 [CCT of 3000K]
Ângulo do feixe (Nom.)	120 °
Fluxo Luminoso	950 lm
Designação da cor	Branco (WH)
Temperatura de cor correlacionada	3000 K
Eficiência luminosa (nominal) (Nom.)	105,88 lm/W
Consistência da cor	<6
Color rendering index (CRI)	83
LLMF no final da vida útil nominal (Nom.)	70 %
Segurança fotobiológica de acordo com a norma EN 62471	RG0

Funcionamento e caraterísticas elétricas	
Frequência de linha	50 to 60 Hz
Frequência de entrada	50 a 60 Hz
Consumo de Energia	8,5 W
Corrente de lâmpada (Máx.)	43 mA
Corrente de lâmpada (Mín.)	33 mA
Tempo de arranque (Nom.)	0,5 s
Tempo de aquecimento até 60% de luz	0,5 s
Fator de potência (Fração)	0,9
Tensão (Nom.)	220-240 V
Alternativa LED para potência da lâmpada fluorescente	26 W
Corrente de irrupção na rede	3,7
N.º máx. de lâmpadas em MCB tipo B 10 A - Rede	74
N.º máx. de lâmpadas em MCB tipo B 10 A - balastro EM sem casq. comp.	150
N.º máx. de lâmpadas em MCB tipo B 10 A - balastro EM com casq. comp.	30
N.º máx. de lâmpadas em MCB tipo B 16 A - Rede	118
N.º máx. de lâmpadas em MCB tipo B 16 A - balastro EM sem casq. comp.	220

# CorePro LED PLC 2P

N.º máx. de lâmpadas em MCB tipo B 16 A – balastro EM com casq. comp.	49
<b>Temperatura</b>	
Amplio intervalo de temperatura ambiente	-20 °C a 35 °C
T-máxima na caixa (Nom)	75 °C
<b>Controlos e regulação</b>	
Regulável	Não
<b>Características mecânicas e compartimento</b>	
Material da lâmpada	Plástico
Comprimento do produto	200 mm
Formato da lâmpada	PL-C
<b>Aprovação e aplicação</b>	
Classe de Eficiência Energética	F
Produto energeticamente eficiente	Sim
Marcas de aprovação	TUV Marca CE Conformidade com RoHS Certificação KEMA Keur

Consumo de energia kWh/1000 h	9 kWh
Número de registo EPREL	403554
<b>Dados do produto</b>	
Nome de produto da encomenda	CorePro LED PLC 8.5W 830 2P G24d-3
Nome do produto completo	CorePro LED PLC 8.5W 830 2P G24d-3
Código do produto completo	871869654123400
Código de encomenda	54123400
N.º material (12NC)	929001201202
Numerador – Quantidade por embalagem	1
EAN/UPC – Produto/caixa	8718696541234
Numerador – Embalagens por caixa exterior	10
EAN/UPC – Caso	8718696541241

## Desenho dimensional

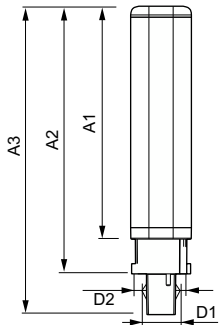

Product	D1	D2	A1	A2	A3
CorePro LED PLC 8.5W 830 2P G24d-3	24,3 mm	28,4 mm	128,8 mm	148 mm	170,6 mm

## Dados fotométricos

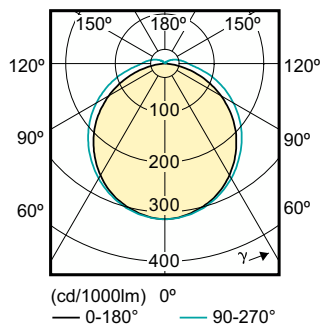
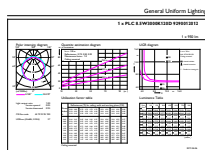

General uniform lighting - CorePro LED PLC 8.5W 830 2P G24d-3

Light Distribution Diagram - CorePro LED PLC 8.5W 830 2P G24d-3

# CorePro LED PLC 2P

## Dados fotométricos



Spectral Power Distribution Colour - CorePro LED PLC 8.5W 830 2P G24d-3

## Vida útil

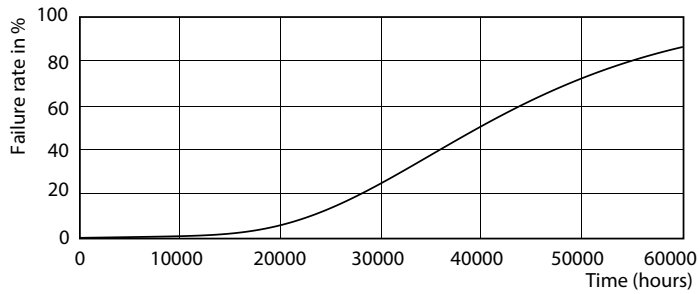

Life Expectancy Diagram - CorePro LED PLC 8.5W 830 2P G24d-3

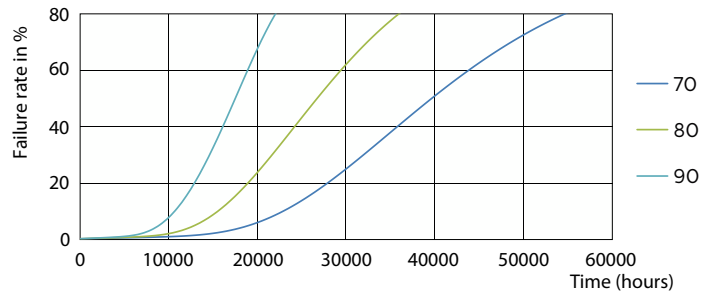

Life Expectancy Diagram - CorePro LED PLC 8.5W 830 2P G24d-3

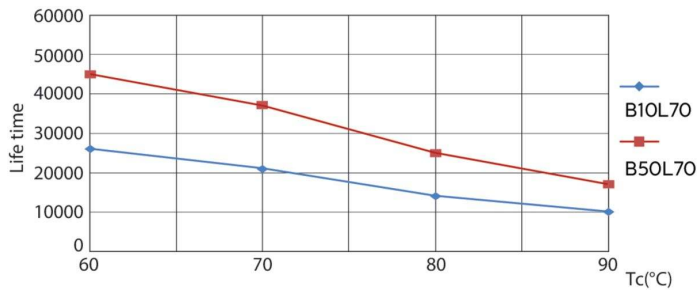

Life Expectancy Diagram - CorePro LED PLC 8.5W 830 2P G24d-3

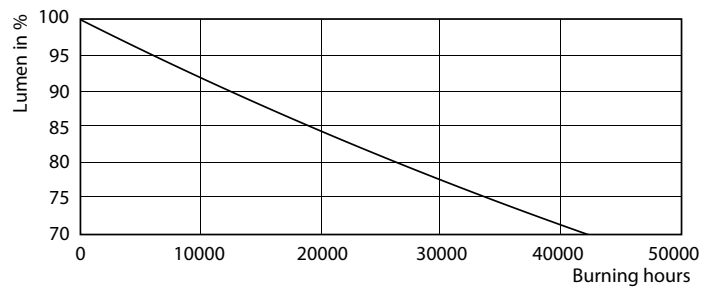

Lumen Maintenance Diagram - CorePro LED PLC 8.5W 830 2P G24d-3

## CorePro LED PLC 2P

### Vida útil

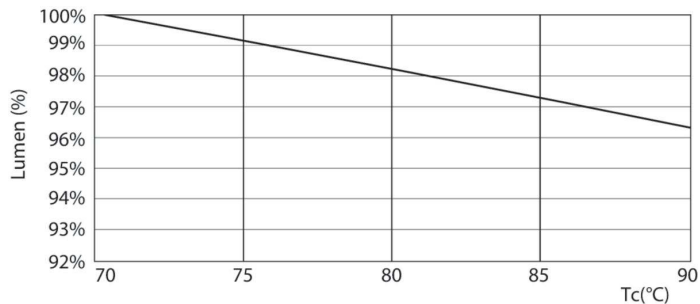

Lumen Maintenance Diagram - CorePro LED PLC 8.5W 830 2P G24d-3

