



CorePro LED PLC 4P



CorePro LED PLC 9W 840 4P G24q-3

CorePro LED PLC 4P integrerar en LED-ljuskälla i den konventionella lysrörsdesignen. Produkten är perfekt vid uppgradering av lampor i allmänbelysning: den uppfyller grundläggande belysningskrav, sparar avsevärt med energi och är miljövänlig.

Produktdata

Allmän information	
Socket	G24q-3
Nominell livslängd	30 000 h
Driftcykel	50 000
Lighting Technology	LED
Mätreferens för ljusflöde	Sphere
CE-märkning	Ja
EU RoHS-kompatibel	Ja
Ljusteknik	
Färgkod	840 [CCT of 4000K]
Spridningsvinkel (nom)	120 °
Ljusflöde	1 000 lm
Färgbeteckning	Kallvit (CW)
Korrelerad färgtemperatur (nom)	4000 K
Ljusutbyte (märkvärde) (nom)	100,00 lm/W
Färgbeständighet	<6
Färgåtergivningsindex	83
LLMF vid slutet av nominell livslängd (nom)	70 %
Photobiological safety according to EN 62471	RG0
Drift och elektricitet	
Line Frequency	30000-80000 Hz

Ingångsfrekvens	30000-80000 Hz
Effektförbrukning	9 W
Lampström (max)	400 mA
Lampström (min)	250 mA
Tändningstid (nom)	0,5 s
Uppvärmningstid till 60 % ljus	0.5 s
Effektfaktor (fraktion)	0.9
Spänning (nom)	20-50 V
LED alternative to fluorescent lamp power	26 W
Ingående ström vid nätspänning	-
Max antal lampor på automatsäkring av B-typ 10 A --	-
Nätspänning	
Max antal lampor på automatsäkring av typ B, 10 A --	-
EM-driftdon utan kompakt socket	
Max antal lampor på automatsäkring av typ B, 10 A --	-
EM-driftdon med kompakt socket	
Max antal lampor på automatsäkring av B-typ 16 A --	-
Nätspänning	
Max antal lampor på automatsäkring av typ B, 16 A --	-
EM-driftdon utan kompakt socket	
Max antal lampor på automatsäkring av typ B, 16 A --	-
EM-driftdon med kompakt socket	

CorePro LED PLC 4P

Temperatur

Omgivningstemperatur	-20 °C till +35 °C
T-Case max. (nom)	76 °C

Styrenheter och dimring

Dimbar	Nej
--------	-----

Mekanik och armaturhus

Produktens längd	200 mm
Lampform	PL-C

Användning och godkännande

Energieffektivitetsklass	F
Energisparande produkt	Ja
Godkännandemärkningar	TUV CE-märkning Uppfyller RoHS KEMA Keur-certifikat
Energiförbrukning kWh/1 000 tim	9 kWh
EPREL-registreringsnummer	403551

Produktdata

Beställningsproduktnamn	CorePro LED PLC 9W 840 4P G24q-3
Fullständigt produktnamn	CorePro LED PLC 9W 840 4P G24q-3
Full EOC	871869654117300
Beskrivning av lokal kod	8291674
Beställningsnummer	929001200902
Materialnummer (12NC)	929001200902
Lokal kod	8291674
SAP-Räknare – Antal per förpackning	1
EAN/UPC - Produkt/fodral	8718696541173
Räknare - antal förpackningar per kartong	10
EAN/UPC - Hölje	8718696541180

Måttskiss

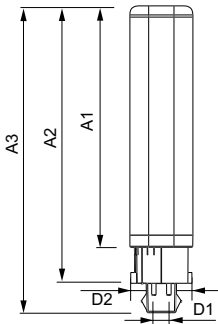

Product	D1	D2	A1	A2	A3
CorePro LED PLC 9W 840 4P G24q-3	24,3 mm	28,4 mm	128,8 mm	148 mm	163,6 mm

Fotometriska data

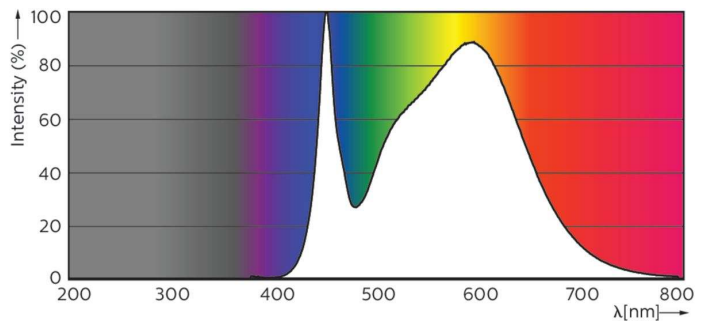
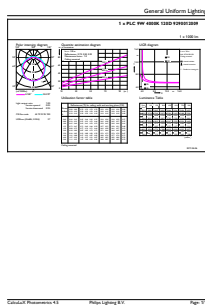

General uniform lighting - CorePro LED PLC 9W 840 4P G24q-3

Spectral Power Distribution Colour - CorePro LED PLC 9W 840 4P G24q-3

CorePro LED PLC 4P

Fotometriska data

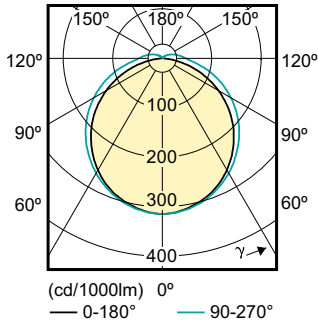

Light Distribution Diagram - CorePro LED PLC 9W 840 4P G24q-3

Livslängd

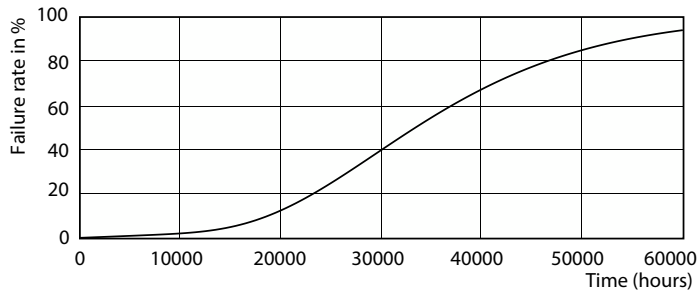

Life Expectancy Diagram - CorePro LED PLC 9W 840 4P G24q-3

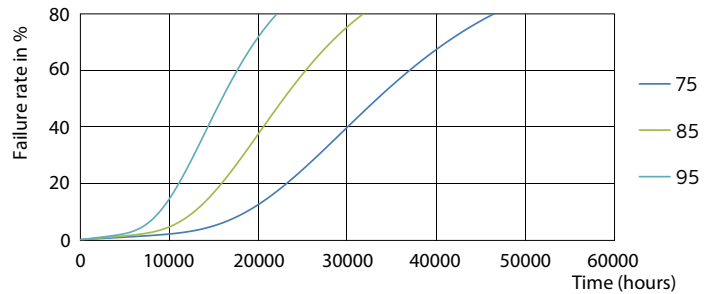

Life Expectancy Diagram - CorePro LED PLC 9W 840 4P G24q-3

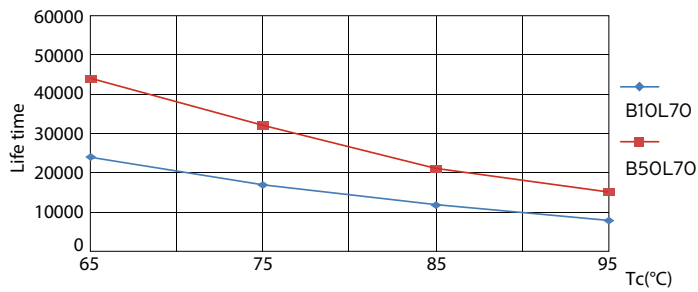

Life Expectancy Diagram - CorePro LED PLC 9W 840 4P G24q-3

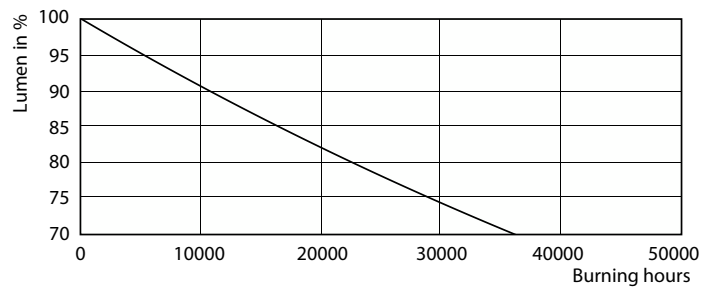

Lumen Maintenance Diagram - CorePro LED PLC 9W 840 4P G24q-3

CorePro LED PLC 4P

Livslängd

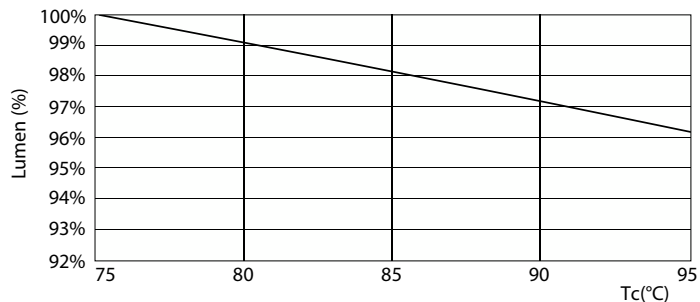

Lumen Maintenance Diagram - CorePro LED PLC 9W 840 4P G24q-3

