



CorePro LED PLC 4P



CorePro LED PLC 9W 840 4P G24q-3

CorePro LED PLC 4P integrerer en LED-lyskilde i en tradisjonell lineær lysrørformfaktor. Dette produktet er den ideelle løsningen for oppgradering av bruksområder med allmennbelysning. Det oppfyller grunnleggende krav til belysning, gir vesentlige energibesparelser og er miljøvennlig.

Produktdata

| Generell informasjon | |
|---------------------------|----------------|
| Sokkelbase | G24q-3 |
| Nominell levetid | 30 000 time(r) |
| Brytersyklus | 50 000 |
| Lighting Technology | LED |
| Referanse for fluksmåling | Sphere |
| CE-merke | Ja |
| I samsvar med EU RoHS | Ja |

| Teknisk belysning | |
|---|--------------------|
| Fargekode | 840 [CCT of 4000K] |
| Spredningsvinkel (nom.) | 120 grad(er) |
| Lysytelse | 1 000 lm |
| Fargebetegnelse | Kaldhvit (CW) |
| Korreleret fargetemperatur (nom) | 4000 K |
| Lysutbytte (vurdert) (Nom) | 100,00 lm/W |
| Fargesamsvar | <6 |
| Fargegjengivelsesindeks (CRI) | 83 |
| Nominell vedlikeholdsfaktor for lyskildelumen ved utgangen av nominell levetid (nom.) | 70 % |
| Photobiological safety according to EN 62471 | RGO |

| Drift og elektronikk | |
|---|----------------|
| Line Frequency | 30000-80000 Hz |
| Inngangsfrekvens | 30000-80000 Hz |
| Effektforbruk | 9 W |
| lyskildestrøm (maks.) | 400 mA |
| lyskildestrøm (min.) | 250 mA |
| Starttid (nom.) | 0.5 s |
| Tiden det tar før lyset er på 60 % | 0.5 s |
| Effektfaktor (brøk) | 0.9 |
| Spenning (nom.) | 20-50 V |
| LED alternative to fluorescent lamp power | 26 W |
| Startstrøm ved nettstrøm | - |
| Maks. ant. lyskilder på MCB B type 10 A – nettstrøm | - |
| Maks. ant. lyskilder på MCB B type 10 A – EM-forkobling uten komp. sokkel | - |
| Maks. ant. lyskilder på MCB B type 10 A – EM-forkobling med komp. sokkel | - |
| Maks. ant. lyskilder på MCB B type 16 A – nettstrøm | - |
| Maks. ant. lyskilder på MCB B type 16 A – EM-forkobling uten komp. sokkel | - |
| Maks. ant. lyskilder på MCB B type 16 A – EM-forkobling med komp. sokkel | - |

CorePro LED PLC 4P

Temperatur

| | |
|---|------------------|
| Omgivelsestemperatur | -20 °C til 35 °C |
| Maksimal temperatur for innfatningen (nom.) | 76 °C |

Kontroller og dimming

| | |
|------------|-----|
| Kan dimmes | Nei |
|------------|-----|

Mekanikk og innfatning

| | |
|---------------|--------|
| Produktlengde | 200 mm |
| Lyspæreform | PL-C |

Godkjenning og bruksområde

| | |
|---------------------------|---|
| Energieffektivitetsklasse | F |
| Energisparingsprodukt | Ja |
| Godkjenningsmerker | TUV CE-merking i samsvar med RoHS KEMA-Keur-sertifikat |
| Energiforbruk kWh/1000 t | 9 kWh |
| EPREL-registreringsnummer | 403551 |

Produktdata

| | |
|-----------------------------------|-------------------------------------|
| Produktnavn for bestilling | CorePro LED PLC 9W 840 4P G24q-3 |
| Fullstendig produktnavn | CorePro LED PLC 9W 840 4P G24q-3 |
| Full EOC | 871869654117300 |
| Lokal kodebeskrivelse | 3821338 |
| Bestillingskode | 929001200902 |
| Materialenr. (12NC) | 929001200902 |
| Lokal bestillingskode | 3821338 |
| SAP-teller – antall per pakke | 1 |
| EAN/UPC – produkt/boks | 8718696541173 |
| SAP-teller – pakker per utvendige | 10 |
| EAN/UPC – boks | 8718696541180 |

Målskisse

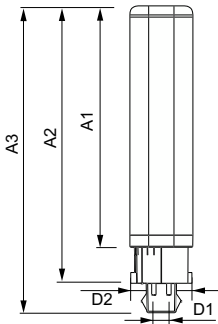

| Product | D1 | D2 | A1 | A2 | A3 |
|-------------------------------------|---------|---------|----------|--------|----------|
| CorePro LED PLC 9W 840 4P G24q-3 | 24,3 mm | 28,4 mm | 128,8 mm | 148 mm | 163,6 mm |

Fotometriske data

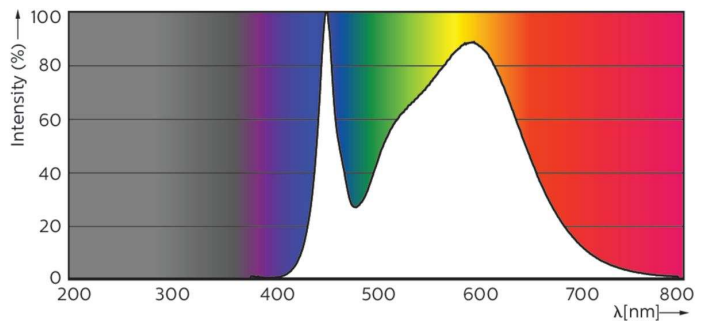
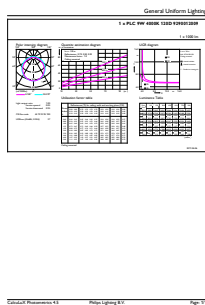

General uniform lighting - CorePro LED PLC 9W 840 4P G24q-3

Spectral Power Distribution Colour - CorePro LED PLC 9W 840 4P G24q-3

CorePro LED PLC 4P

Fotometriske data

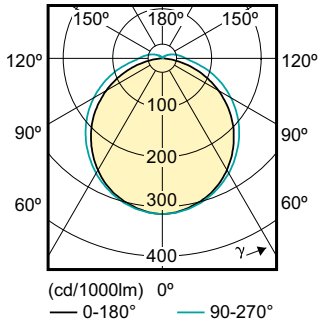

Light Distribution Diagram - CorePro LED PLC 9W 840 4P G24q-3

Levetid

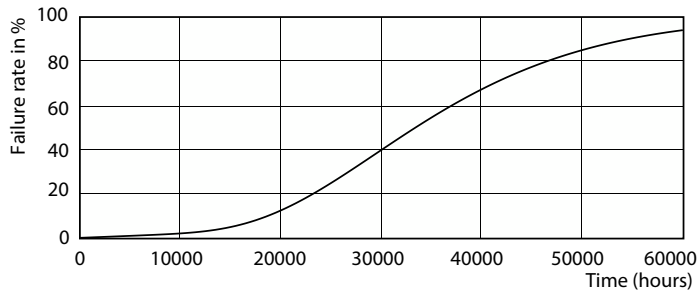

Life Expectancy Diagram - CorePro LED PLC 9W 840 4P G24q-3

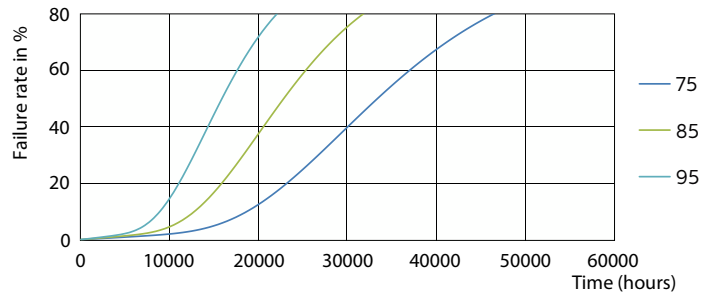

Life Expectancy Diagram - CorePro LED PLC 9W 840 4P G24q-3

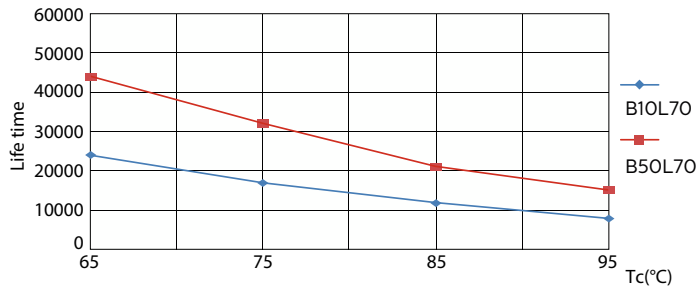

Life Expectancy Diagram - CorePro LED PLC 9W 840 4P G24q-3

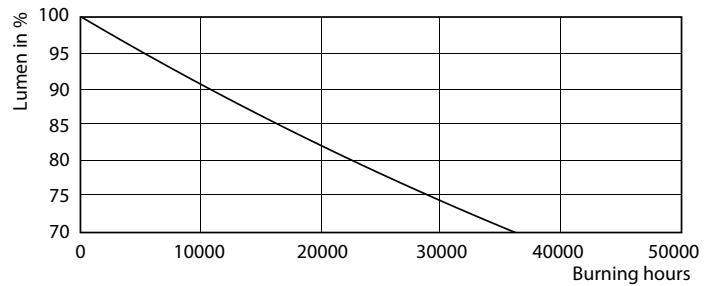

Lumen Maintenance Diagram - CorePro LED PLC 9W 840 4P G24q-3

CorePro LED PLC 4P

Levetid

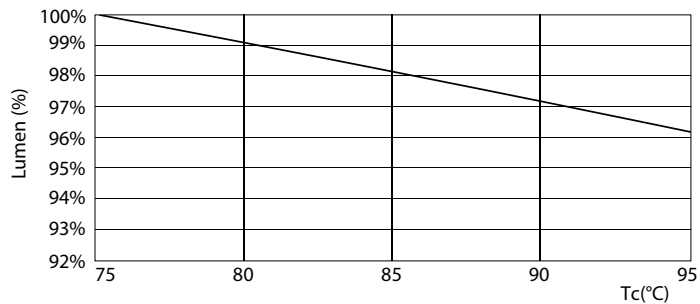

Lumen Maintenance Diagram - CorePro LED PLC 9W 840 4P G24q-3

